

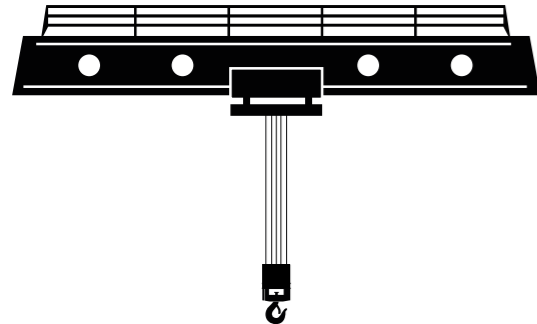

**GIOVENZANA**  
INTERNATIONAL B.V.

# HP08

## Подвесной пульт управления



**МОСТОВОЙ КРАН**

### Эргономичный подвесной пульт управления для лебедки, 8 кнопок

#### Особенности конструкции

- Механическая блокировка работы в двух направлениях
- Двойная изоляция IP65 (IEC / EN 60529)
- Лазерная гравировка знаков согласно EN 60204-1, FEM 9.941
- Ударопрочность и термостойкость
- Предлагаются модели для двигателей с одной или двумя скоростями
- Предлагаются модели, отвечающие требованиям UL/CSA.

#### Предлагаемые версии

<b>HP08</b> одна скорость															
<b>HP08.D2</b> одна или две скорости															
<b>HP08.D4</b> одна или две скорости															
<b>HP08.D6</b> две скорости															

#### Соответствие и сертификаты

- TP EAЭС EAЭС 037/2016
- EN 60947-1 (2007/A1 : 2011/A2 : 2014)
- EN 60947-5-1 (2004/A1 : 2009/AC : 2004/AC : 2005)
- EN ISO 13850 (2015)
- EN 60204-1 (2006/A1 : 2009)
- EN-ISO 13849-1 (2015)
- EN ISO 13849-2 (2012)
- EN 50581 (2012)
- IEC 63000 (2016)
- 2014/35/UE
- 2011/65/UE
- 2015/863/UE

### Технические характеристики

#### Общие характеристики

Соответствие стандартам		IEC / EN60947-5-1
Материал		ABS V0
Группа материалов		II
Класс загрязнений		3
Температура	эксплуатация хранение	-25°C ... +70°C -30°C ... +70°C
Кабельный ввод		Кабельный ввод M32

#### Электрические характеристики – контакты

Маркировка							
Номин. напряжение изоляции [Ui]		690 В*					
Номин. импульсное выдерживаемое напряжение [Uimp]		4 кВ*					
Частота		50/60 Гц*					
Номин. ток термической стойкости [Ith]		16 А*					
Номин. ток термической стойкости в корпусе [Ithe]		10 А					
<b>Номин. рабочий ток [Ie]</b>							
AC-15 переменный ток	тип: PCW..	24 В	16 А*	60 В	12 А	110 В	5 А
		240 В	5 А*	400 В	4 А	440 В	4 А
		500 В	4 А*	690 В	2 А		
DC-13 постоянный ток	тип: PCW..	24 В	2 А	48 В	2 А*	60 В	1 А*
		110 В	0,4 А	250 В	0,4 А*		
Мин. постоянный ток		1 мА при 5 В пост. тока, 1 мА при 24 В пост. тока					
Выдерживаемый условный ток короткого замыкания		1000 А*					
Номинальный ток плавкой вставки предохранителя gG		10 А*, 500 В					
Сопротивление изоляции контактов		≤ 25 МОм					
Механизм переключения	тип: PCW..	контакты двойного разрыва с медленным размыканием					
Принудительное размыкание		размыкающие контакты с принудительным размыканием					
Усилие привода		4 Н					
Электрический срок службы AC-15		1 А 1,5 млн циклов 2 А 0,5 млн циклов 3 А 0,25 млн циклов					
Тип клемм	тип: PCW..	Винтовые клеммы M3.5					
Исполнение клемм	тип: PCW..	1 или 2 гибких или жестких провода 1..2,5 мм²					
Устойчивость к погодным воздействиям	IEC68 часть 2-3 IEC68 часть 2-30	Влажное тепло Влажное тепло, циклическое					

#### Характеристики UL508

Номин. напряжение изоляции [Ui]		10 А, 600 В перем. тока / 2,5 А, 125 В пост. тока
Номин. импульсное выдерживаемое напряжение [Uimp]		A600-Q600

\* значения одобрены IMQ



**GIOVENZANA**  
INTERNATIONAL B.V.

Предлагаемые версии



**HP08**

**HP08.D2**

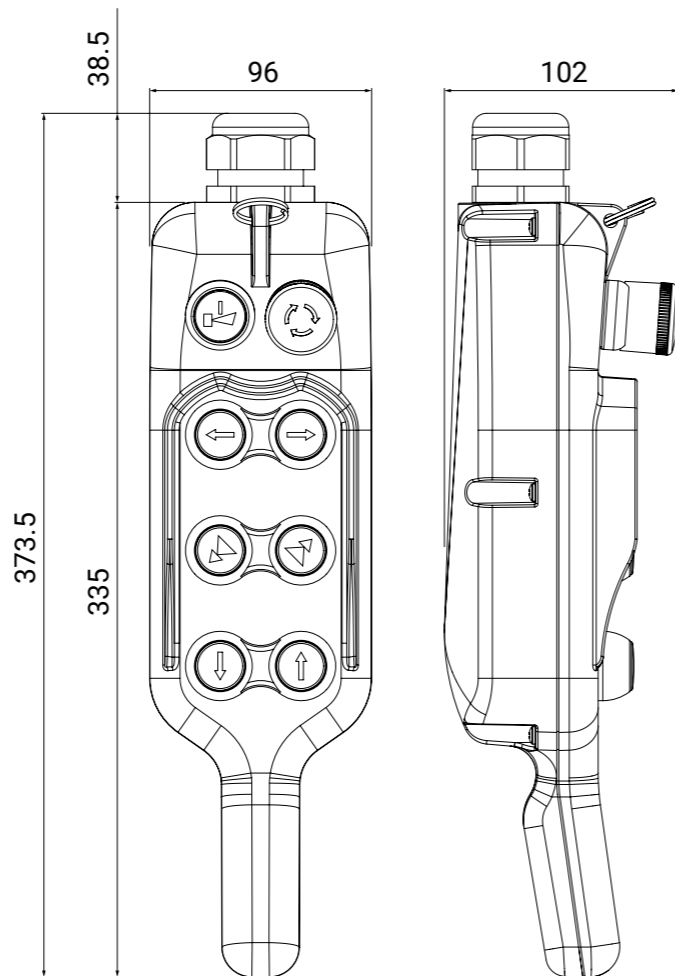
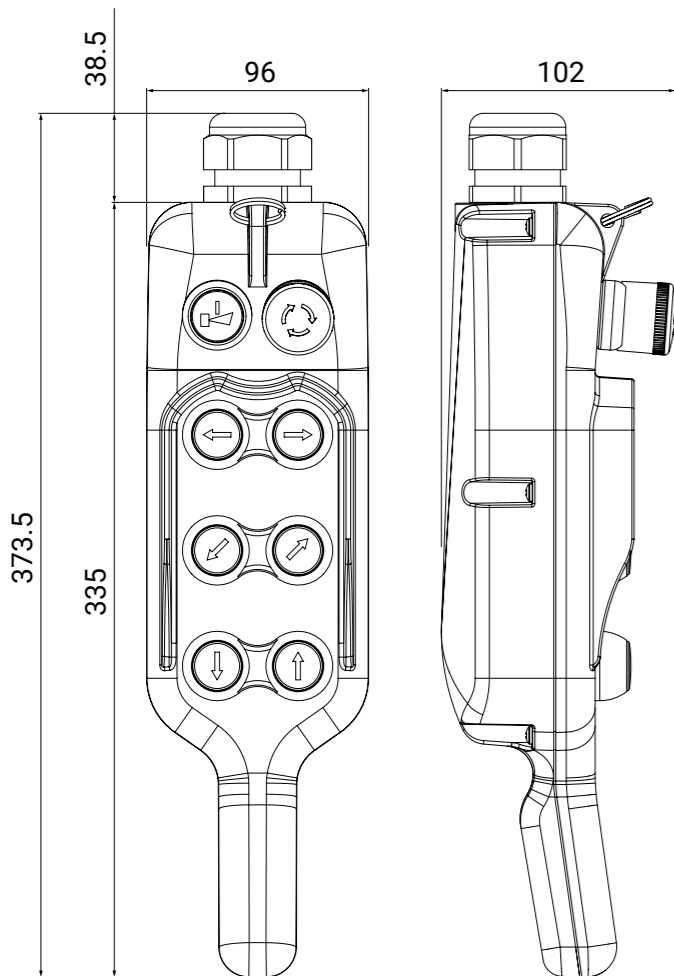

Предлагаемые версии



**HP08.D4**

**HP08.D6**

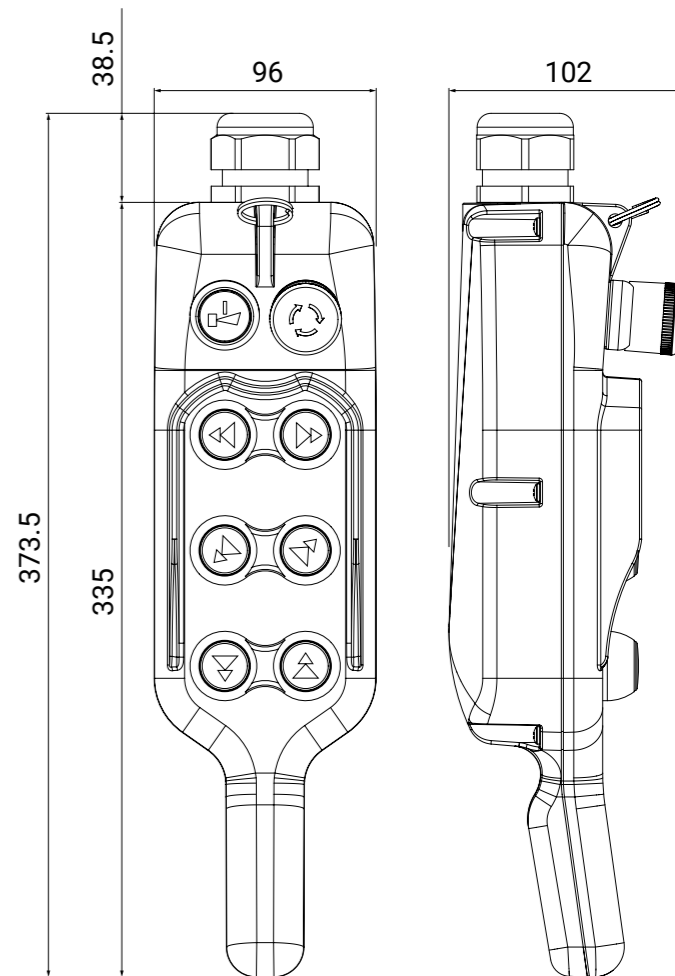
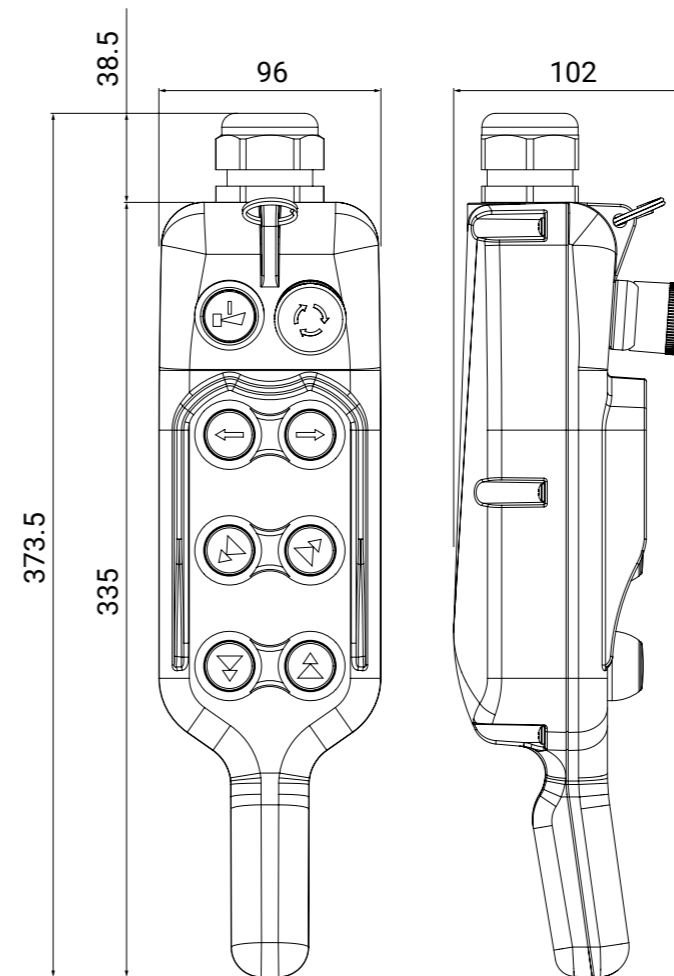































# HP08

Подвесной пульт управления































ПОДВЕСНЫЕ ПУЛЬТЫ  
УПРАВЛЕНИЯ

### Стандартные версии

Код изделия	ФУНКЦИЯ	ВНЕШНИЙ ВИД	КНОПКИ	КОНФИГУРАЦИЯ КОНТАКТОВ
<b>HP08</b>	Одна скорость			 2 HP
				 1 H3
				 1 HP
				 1 HP
				 1 HP
				 1 HP
				 1 HP
				 1 HP
			<b>HP08.D2</b>	Одна или две скорости
	 1 H3			
	 1 HP			
	 1 HP			
	 HP + HP			
	 HP + HP			
	 1 HP			
	 1 HP			

КОД КОНТАКТОВ
Одна скорость
 1 H3
<b>PCW01</b>
 1 HP
<b>PCW10</b>
Две скорости
 HP + HP
<b>PCWDS</b>

### Стандартные версии

Код изделия	ФУНКЦИЯ	ВНЕШНИЙ ВИД	КНОПКИ	КОНФИГУРАЦИЯ КОНТАКТОВ
<b>HP08.D4</b>	Одна или две скорости			 2 HP
				 1 H3
				 1 HP
				 1 HP
				 HP + HP
				 HP + HP
				 HP + HP
				 HP + HP
			<b>HP08.D6</b>	Две скорости
	 1 H3			
	 HP + HP			
	 HP + HP			
	 HP + HP			
	 HP + HP			
	 HP + HP			
	 HP + HP			

КОД КОНТАКТОВ
Одна скорость
 1 H3
<b>PCW01</b>
 1 HP
<b>PCW10</b>
Две скорости
 HP + HP
<b>PCWDS</b>