



GIOVENZANA
INTERNATIONAL B.V.

HP05

Подвесной пульт управления



ЛЕБЕДКА

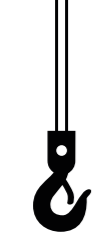

Эргономичный подвесной пульт управления для лебедки, 5 кнопки

Особенности конструкции

- Механическая блокировка работы в двух направлениях
- Двойная изоляция IP65 (IEC / EN 60529)
- Лазерная гравировка знаков согласно EN 60204-1, FEM 9.941
- Ударопрочность и термостойкость
- Предлагаются модели для двигателей с одной или двумя скоростями
- Предлагаются модели, отвечающие требованиям UL/CSA.

Предлагаемые версии

Предлагаемые версии											
HP05 одна скорость											
HP05.D2 одна или две скорости											
HP05.D4 две скорости											

Соответствие и сертификаты

- TP EAЭС EAЭС 037/2016
- EN 60947-1 (2007/A1 : 2011/A2 : 2014)
- EN 60947-5-1 (2004/A1 : 2009/AC : 2004/AC : 2005)
- EN ISO 13850 (2015)
- EN 60204-1 (2006/A1 : 2009)
- EN-ISO 13849-1 (2015)
- EN ISO 13849-2 (2012)
- EN 60529 (1991/A1 : 2000/A2 : 2013)
- EN 50581 (2012)
- IEC 63000 (2016)
- 2014/35/UE
- 2011/65/UE
- 2015/863/UE



Технические характеристики

Общие характеристики

Соответствие стандартам		IEC / EN60947-5-1
Материал		ABS V0
Группа материалов		II
Класс загрязнений		3
Температура	эксплуатация хранение	-25°C ... +70°C -30°C ... +70°C
Кабельный ввод		Кабельный ввод M25

Электрические характеристики – контакты

Маркировка			
Номин. напряжение изоляции [Ui]		690 В*	
Номин. импульсное выдерживаемое напряжение [Uimp]		4 кВ*	
Частота		50/60 Гц*	
Номин. ток термической стойкости [Ith]		16 А*	
Номин. ток термической стойкости в корпусе [Ithe]		10 А	
Номин. рабочий ток [Ie]			
AC-15 переменный ток	тип: PCW..	24 В 60 В 110 В 240 В 400 В 440 В 500 В 690 В	16 А* 12 А 5 А 5 А* 4 А 4 А 4 А* 2 А
DC-13 постоянный ток	тип: PCW..	24 В 48 В 60 В 110 В 250 В	2 А 2 А* 1 А* 0,4 А 0,4 А*
Мин. постоянный ток		1 мА при 5 В пост. тока, 1 мА при 24 В пост. тока	
Выдерживаемый условный ток короткого замыкания		1000 А*	
Номинальный ток плавкой вставки предохранителя gG		10 А*, 500 В	
Сопротивление изоляции контактов		≤ 25 МОм	
Механизм переключения	тип: PCW..	контакты двойного разрыва с медленным размыканием	
Принудительное размыкание		размыкающие контакты с принудительным размыканием	
Усилие привода		4 Н	
Электрический срок службы AC-15		1 А 1,5 млн циклов 2 А 0,5 млн циклов 3 А 0,25 млн циклов	
Тип клемм	тип: PCW..	Винтовые клеммы M3.5	
Исполнение клемм	тип: PCW..	1 или 2 гибких или жестких провода 1..2,5 мм²	
Устойчивость к погодным воздействиям	IEC68 часть 2-3 IEC68 часть 2-30	Влажное тепло Влажное тепло, циклическое	

Характеристики UL508

Номин. напряжение изоляции [Ui]		10 А, 600 В перем. тока / 2,5 А, 125 В пост. тока
Номин. импульсное выдерживаемое напряжение [Uimp]		A600-Q600

* значения одобрены IMQ

HP05

Подвесной пульт управления

Предлагаемые версии









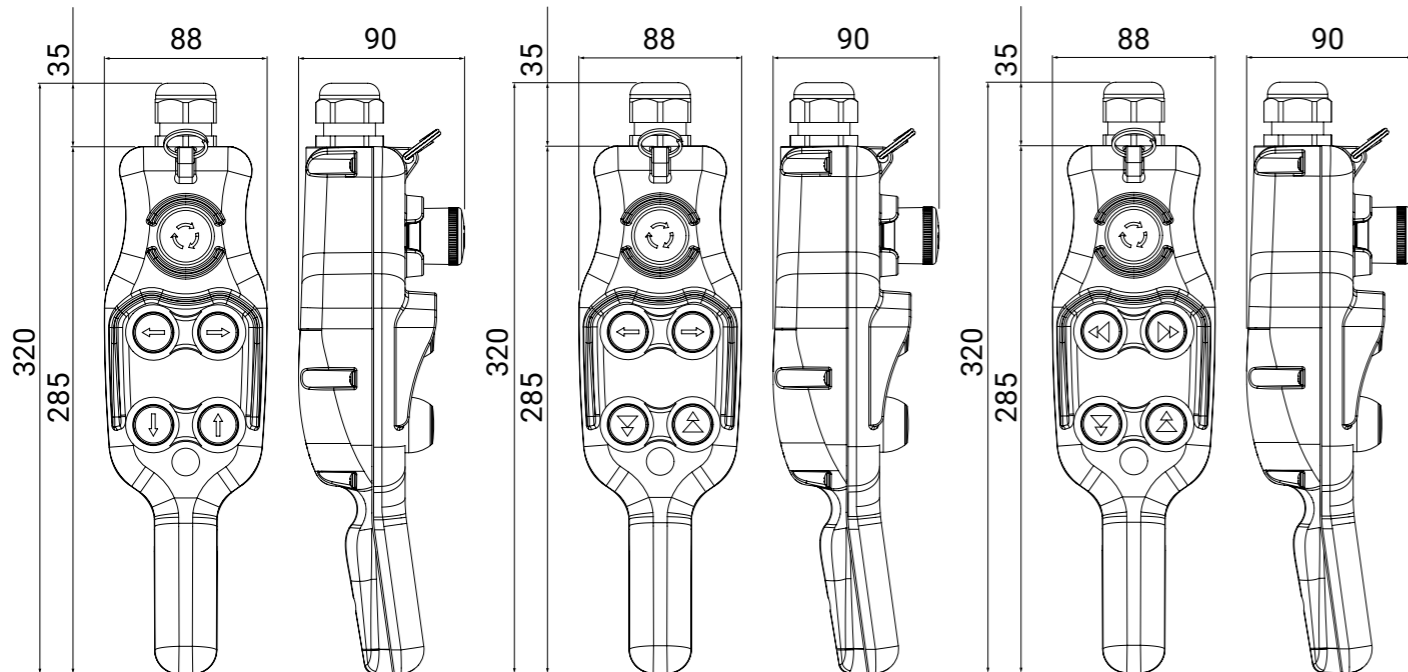

























HP05

HP05.D2

HP05.D4



Стандартные версии

Код изделия	ФУНКЦИЯ	ВНЕШНИЙ ВИД	КНОПКИ	КОНФИГУРАЦИЯ КОНТАКТОВ
HP05	Одна скорость			 1 H3
				 1 HP
				 1 HP
				 1 HP
				 1 HP
HP05.D2	Одна или две скорости			 1 H3
				 1 HP
				 1 HP
				 HP + HP
				 HP + HP
HP05.D4	Две скорости			 1 H3
				 HP + HP
				 HP + HP
				 HP + HP
				 HP + HP

КОД КОНТАКТОВ

Одна скорость



PCW01



PCW10

Две скорости



PCWDS